

# 熱電対同種金属アクセサリ

## 補償導線

熱起電力特性が熱電対とほぼ同等の補償導線。

注文方法 **TC-E-10M** 記号  
長さ(m)

※標準として10m、30m、50mの3種類を用意しております。

熱電対種類	記号	芯線	外径(mm)	被覆材質	抵抗(Ω/m)	耐熱温度(℃)	特長(用途)	希望小売価格(円/)	外観
E	<b>NF</b>	13/0.18×2	φ5	シリコン	3.7	240	抵抗値小	1,200/m	
	<b>TS-E</b>	7/0.1×2	φ2.3	シリコン	22	240	細く、柔軟性有	1,000/m	
	<b>TF-E</b>	7/0.1×2	φ2	テフロン	22	230	耐薬品性有	1,000/m	
	<b>TC-E</b>	14/0.1×2	φ4	シリコン	11.5	240	柔軟性有	1,200/m	
	<b>TCG-E</b>	14/0.1×2	φ4.5	ステンレスシールド付 シリコン	11.5	240	柔軟性有 外傷に強い	1,400/m	
	<b>GW-E</b>	0.32×2	1.2×1.7	ガラス繊維	14.7	300	耐熱性大	1,000/m	
	<b>SG-E</b>	0.65×2	φ3	ステンレスシールド付 ガラス繊維	3.6	400	やや固い 耐熱性大、外傷に強い	1,200/m	
K	<b>K</b>	27/0.1×2	φ5	シリコン	5	240	抵抗値小	1,200/m	
	<b>TS-K</b>	7/0.1×2	φ2.3	シリコン	19	240	細く、柔軟性有	1,000/m	
	<b>TF-K</b>	7/0.1×2	φ2	テフロン	19	230	耐薬品性有	1,000/m	
	<b>TC-K</b>	14/0.1×2	φ4	シリコン	9.3	240	柔軟性有	1,200/m	
	<b>TCG-K</b>	14/0.1×2	φ4.5	ステンレスシールド付 シリコン	9.3	240	柔軟性有 外傷に強い	1,400/m	
	<b>GW-K</b>	0.32×2	1.2×1.7	ガラス繊維	12.1	300	耐熱性大	1,000/m	
	<b>SG-K</b>	0.65×2	φ3	ステンレスシールド付 ガラス繊維	3	400	やや固い 耐熱性大、外傷に強い	1,200/m	

※芯線の項目で「26/0.18×2」の意味は、φ0.18mm芯線が26本撚りになっていて、2本(1対)の構成になっていることを表します。

温度センサ

計測器本体

アクセサリ

用途例

技術資料

校正・試験

価格表

# 熱電対同種金属アクセサリ

熱電対を使用した温度計測器では、接続部に一般的な材質のプラグなどを用いると、計測温度の大きな誤差要因になります。下記に紹介する熱電対同種金属を使用したアクセサリを使用することで接続部の誤差を最小限に押さえることができます。

## ASPプラグ

### 安立計器専用標準プラグ

ASPプラグは、電極に熱電対と同種の材料を採用していますので、熱電対温度計の接触部での誤差を最小限に押さえることができます。

記号：**M** 希望小売価格 ¥1,000



記号：**F** 希望小売価格 ¥1,500



#### 注文方法 ASP-E-M-φ 2.5

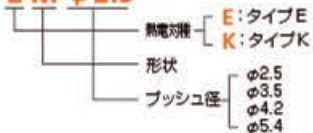

プッシュ径	対応コード
φ2.5	TS
φ3.5	SG
φ4.2	TCG TPC
φ5.4	NF K

## ANT

### 端子台

ターミナルに熱電対材料を使用した端子台。3極、6極の2種類を用意しています。



※写真は3極（3P）です。

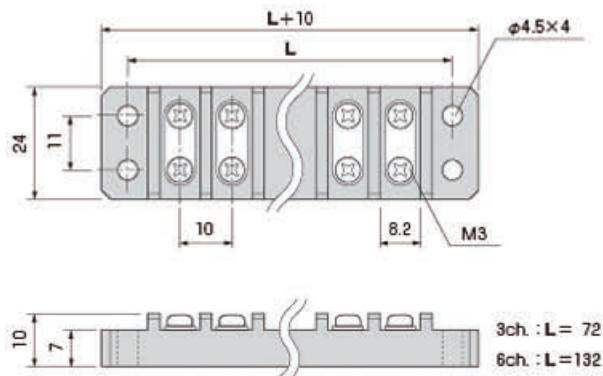

#### 注文方法 ANT-E-6P-L

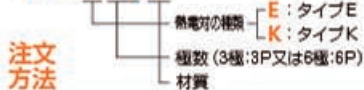

記号	材質	耐熱温度
L	フェノール	150℃
H	ガラスクロス積層板	350℃

希望小売価格

3極 (材質:L)	¥10,000
3極 (材質:H)	¥45,000
6極 (材質:L)	¥15,000
6極 (材質:H)	¥50,000

# ANP プラグ

## 温度計専用ミニプラグ

ANPプラグは、多チャンネルによる温度計測に適したコンパクトサイズとなっております。熱電対線との接続はネジ止めにて行います。

記号：**M** 希望小売価格 ¥ 850 (材質:L)  
¥2,700 (材質:H)

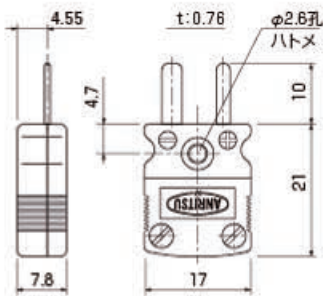

### ● 熱電対種類

記号	熱電対種	材質	ボディカラー
E	タイプ E	クロメル-コンスタンタン	紫
K	タイプ K	クロメル-アルメル	黄
T	タイプ T	銅-コンスタンタン	青
J	タイプ J	鉄-コンスタンタン	黒
V	タイプ V	銅-銅 (電圧計用)	白

記号：**F** 希望小売価格 ¥1,000 (材質:L)  
¥3,300 (材質:H)

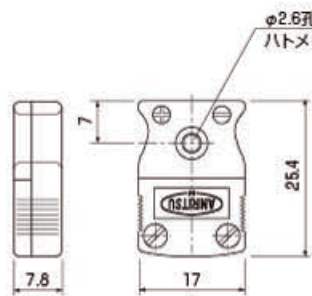

※高温タイプ (材質H) には開き止めが付くため、ハトメ孔がありません。

### ● 材質

記号	材質	耐熱温度
L	ナイロン	150℃
H	液晶ポリマー	300℃

※HはE, Kのみ

### 注文方法

**ANP-E-M-L**



記号：**P** 希望小売価格 ¥1,100 (材質:Lのみ)

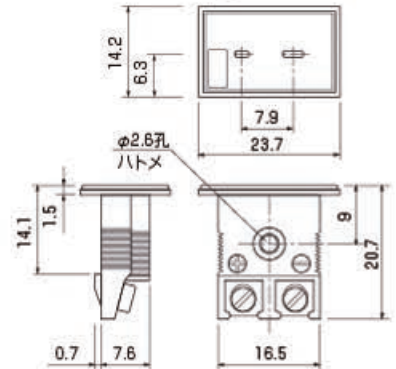

※パネル対応のワンタッチ止め金具が付属します。

### パネルカット寸法図

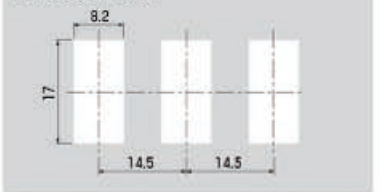

# ANJ シリーズ

## ジョイント部品

熱電対材料を使用したジョイント部品。

記号：**S** 希望小売価格 ¥5,500 (10組)

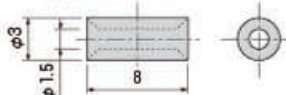

### 注文方法

**ANJ-E-S**



記号：**Y** 希望小売価格 ¥5,500 (10組)

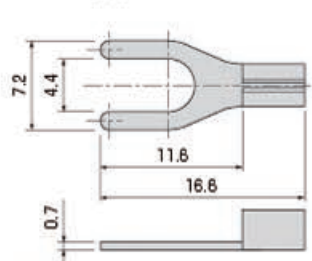

記号：**M** 希望小売価格 ¥5,500 (10組)

